 沪量制（字）0000066

PRINT IN CHINA July-10-2015

FA/JA系列电子天平 使用说明书



CNSHP

上海衡平仪器仪表厂

地址：上海市宝山区振园路128号

邮编：200444

电话：021-64167716 64170061

传真：021-64170061

Http：[// www.hengping17.com](http://www.hengping17.com)

E-mail：infocnshp@sina.com

上海衡平仪器仪表厂制造

七、天平串行口（RS232C）

天平与微机串行口连接如下：

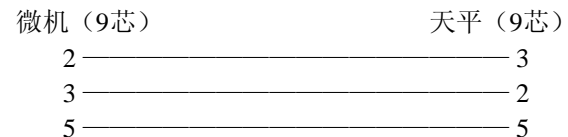

- 1、天平串行口波特率为 1200。
- 2、数据格式为 10 位，其中一个起始位（0），8 为数据（ASCLL 码，低位在前），一位停止位（1）。
- 3、无奇偶校验。

一帧输出具体顺序如下：

1	2	3	4	5	6	7	8	9	10	11	12	13	14	15	16
型号	空格	*/ 空格	+/-	数 据	数 据	数 据	小 数 点	数 据	数 据	数 据	数 据	单 位 1	单 位 2	CR	LF



八、随机附件

序号	附件名称	单 位	数 量
1	200g（或 100g）校准砝码	只	1
2	电源适配器（220V~6V 2A）	个	1
3	砝码钳	只	1
4	手帕	块	1
5	使用说明书	份	1
6	合格证	张	1

产品执行标准：

GB/T26497-2011 《电子天平》
JJG1036-2008 《电子天平检定规程》

计量器具型式批准证书：

FA系列：  2013F145-31
JA系列：  2013F136-31

ID	故障	原因	排除
9	显示“CAL-Err”	<ul style="list-style-type: none"> 天平不稳定 可能瞬时干扰 天平有故障 校准天平前，秤盘上留有物体 校准砝码不准确 校准天平前未置零 未显示称量模式就按<校准>键 	<ul style="list-style-type: none"> 左面“O”消失后校准 重新开机或重插电源 送检修单位 拿去物体，清零并校准 置零并校准 同上 转到称量模式
10	显示屏的称量单位不显示，显示屏的左下有一个砝码图标	<ul style="list-style-type: none"> 天平未经校准 天平内部记忆的校准数被冲掉 	<ul style="list-style-type: none"> 需对天平进行校准 同上
11	显示“Cou-Err”	<ul style="list-style-type: none"> 点数操作时未预置过常数 预置常数时称量太大 预置常数时称量太小 	<ul style="list-style-type: none"> 作点数平均数的预置操作

六、数据接口

数据接口采用标准的 9 芯 RS232C 插座。配有 RS232 通用串行双向口输出（不配并行口），为方便用户联接系统机或配接多种终端设备，也可和微机与打印机相连。其针位和对应内容规定如下：

针位	内容	说明
2	SI	串行口输入信号
3	SO	串行口输出信号。（波特率 1200）
5	GND	

目录

一、概述	1
二、主要技术参数	1
三、天平安装示意图	2
四、操作使用	5
1、准备	5
2、操作	5
3、开机	6
4、天平校准	7
5、COU 总数功能	7
6、UNT 单位准换	7
7、INT 积分时间调整	8
8、ASD 灵敏度调整	8
9、PRT 打印键	8
10、称量、去皮(置零)、加物、读取偏差等操作	9
五、天平的维护保养和故障排除	9
六、数据接口	11
七、天平串行口(RS232C)	12
八、随机附件	12

一、概述

感谢您选购使用衡平仪器制造的 FA/JA 系列电子天平。为了安全准确的安装和操作，并充分的使用该产品具备的各项功能，建议您在使用之前先详细阅读本使用说明书，并将说明书妥善保存，以便您日后查阅。用户在安装和操作时请遵守本说明书的操作规程及注意事项，若天平出现大的故障时，请勿自行修理或交由本公司未授权的维修部门修理。

本天平广泛用于企、事业单位和学校、研究所实验室作快速精确测定物体质量，是理想的实验室仪器。

谢谢！

二、技术参数

FA 系列

型号	FA1004	FA1204	FA2004	FA2104	FA2204
准确度级别	①				
称量范围	0~120g	0~160g	0~200g	0~210g	0~220g
实际标尺分度值	0.1mg				
最大允许误差	±0.5e	$0 \leq m \leq 5 \times 10^4$			
	±1.0e	$5 \times 10^4 \leq m \leq 2 \times 10^5$			
	±1.5e	$2 \times 10^5 < m$			
积分时间(可调)	2.5/5/10 s				
稳定时间	≤8s				
秤盘直径 (mm)	Φ80				
外形尺寸(mm)	366×230×340 (长×宽×高)				
净重	8kg				
电源	220V 外接交流电源适配器 (DC6V×2A)				
校准方式	外校				
外部校准砝码	100g	100g	200g	200g	200g
水平调节泡	有				
RS232 接口	有				
开机预热时间	120min				

ID	故障	原因	排除
1	显示器全不亮	<ul style="list-style-type: none"> 天平未正常通电 天平显示器开关未开 瞬时干扰 	<ul style="list-style-type: none"> 设法接通电源 按<ON>键 重新开关或重插电源
2	仅显示上部线段“-----”	<ul style="list-style-type: none"> 超过最大载荷 内部记忆校准数可能破坏 秤盘未按好 	<ul style="list-style-type: none"> 应立即减小载荷 可按上述校准天平操作顺序重新校准。此时标准砝码放上去后，需经约8秒钟稳定后，再显示校准结果。 重新安装秤盘
3	仅显示下部线段“-----”	<ul style="list-style-type: none"> 秤盘未安装好 未放上秤盘而欠轻 	<ul style="list-style-type: none"> 重新安装秤盘 同上
4	称量显示值不稳定(数据跳动)	<ul style="list-style-type: none"> 有气流 工作台不稳定 天平积分时间短 天平所处室温波动大 	<ul style="list-style-type: none"> 天平防风罩玻璃门是否关紧 天平置于稳定的工作台 可选较长的积分时间 控制室温
5	称量结果不准确	<ul style="list-style-type: none"> 称前未清零 天平未校准或校准砝码不准确 	<ul style="list-style-type: none"> 按<TAR>键 天平重新校准
6	显示器停留在某一数字或出现无意义符号	<ul style="list-style-type: none"> 可能瞬时干扰 电源电压不正确 	<ul style="list-style-type: none"> 重新开机或重插电源 改用正确电源
7	显示器左边稳定标志“0”不熄灭	<ul style="list-style-type: none"> 天平灵敏度较高 天平所处环境不理想(如气流大，有震动，室温波动大等) 	<ul style="list-style-type: none"> 改选灵敏度低一档 应改变环境
8	一直显示等待状态	<ul style="list-style-type: none"> 天平所处环境不理想(如气流大，有震动，室温波动大等) 天平灵敏度过高 	<ul style="list-style-type: none"> 应该变环境 可选择 ASD-3 档

10、称量、去皮、加物、读取偏差等操作

1) 称量

按<去皮/置零>键，显示为零后，置被称物于秤盘上，待显示器左边的“o”熄灭后，显示器读数代表稳定后读取的被称物的质量值。

2) 去皮/置零

置容器于秤盘上，天平显示容器质量，按<去皮/置零>键，显示为零，即去皮重，再置被称物于容器中，这时显示的是被称物的净重。

3) 累计称量

用去皮重称量法，将被称物逐个置于秤盘上，并相应逐一去皮置零，最后移去所有被称物，此时显示数的绝对值为被称物的总质量值。

4) 加物

置积分 INT-0，灵敏度 ASD-0 模式，置容器于秤盘上，去皮重，将被称物“液体或松散物”逐步加入容器中，能快速得到连续度数值，当被称物达到所需称量，显示器最左边的“o”熄灭后，这时显示的数值即为用户所需的称量值，当加入混合物时，可用去皮重法，对每种被测物计净重质量。

5) 读取偏差

置基准砝码（或样品）于秤盘上，去皮重，然后取下基准砝码，显示其负值，再置被测物于秤盘上，视被测物比基准砝码重或轻，相应显示正或负偏差值。

6) 下秤

除去底部小圆盖套，露出挂钩，将天平置于开孔的工作台上，调整水平位置，并对天平进行校准后，可以用挂钩挂物称量，或备密度组件进行测量。

五、天平的维护保养和故障排除

维护与保养:

天平必须小心使用。秤盘与外壳需经常用软布和牙膏轻轻擦洗，切不可用强溶解剂擦洗。

故障与排除:

JA 系列

型号	JA1003	JA2003	JA5003
准确度级别	Ⓜ		
称量范围	0 ~100g	0 ~260g	0 ~500g
实际标尺分度值	1mg		
最大允许误差	±0.5e	$0 \leq m \leq 5 \times 10^3$	
	±1.0e	$5 \times 10^3 \leq m \leq 2 \times 10^4$	
	±1.5e	$2 \times 10^4 < m$	
积分时间(可调)	2/4/8 s		
稳定时间	≤6s		
秤盘直径(mm)	Φ110		
外形尺寸(mm)	366×230×340 (长×宽×高)		
净重	8kg		
电源	220V 外接交流电源适配器 (DC6V×2A)		
校准方式	外校		
外部校准砝码	100g	200g	200g
水平调节泡	有		
RS232 接口	有		
开机预热时间	60min		

三、天平安装示意图

1、打开包装

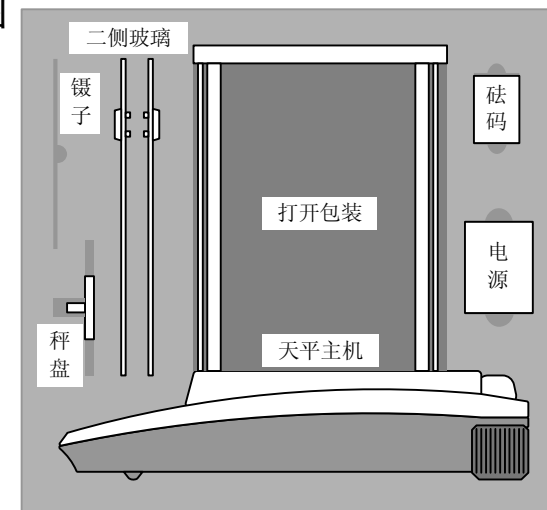

- 2、安装秤盘
将秤盘放入秤盘接头

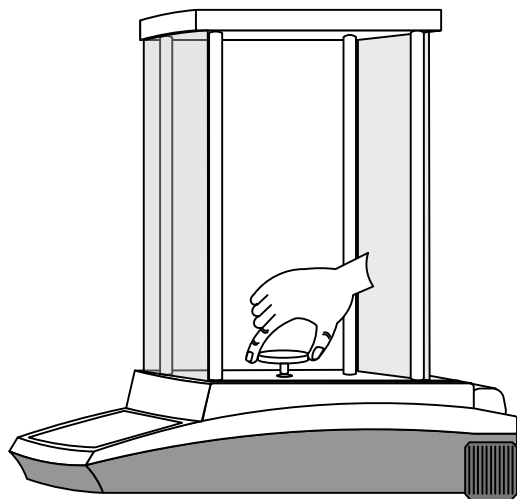

- 3、安装玻璃
(详见单页示意图)

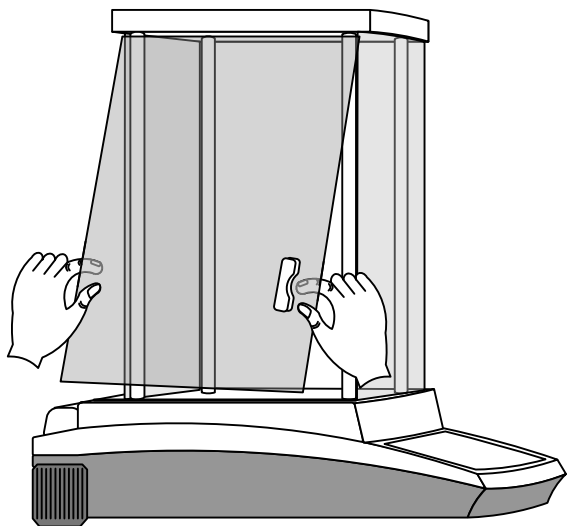

7、INT 积分时间调整

按住<积分>键不放手, 出现如下菜单, 并不断循环:

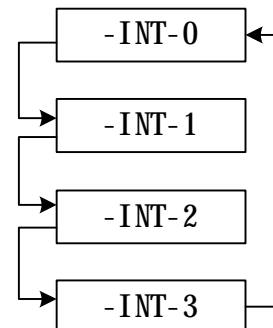

其对应的积分时间长短为:
-INT-0 快速, -INT-1 短, -INT-2 较短, -INT-3 较长。

8、ASD 稳定度调整

按住<稳定度>键不放手, 出现如下菜单, 并不断循环:

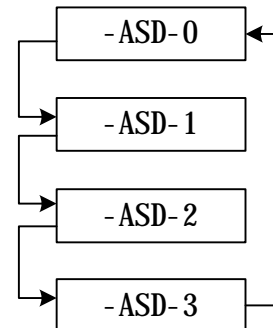

其对应的稳定度为:
-ASD-0 低, -ASD-1 较高, -ASD-2 高, -ASD-3 最高。

现将积分时间与稳定度二功能配合使用情况列出, 供用户参考。

通常使用情况:

-INT-2、-ASD-2 (出厂设置)。

快速称量情况:

-INT-1、-ASD-3。

环境不理想时:

-INT-3、-ASD-3。

9、PRT 打印

按住<打印>键不放手, 出现如下菜单, 并不断循环:

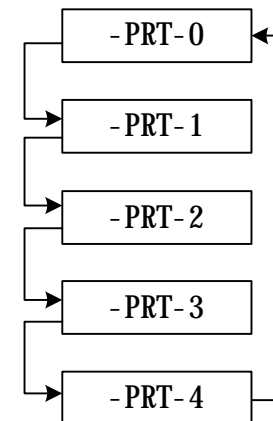

-PRT-0 非定时输出模式, 按一下<打印>键, 输出接口上就输出当时称量结果一次, 按此模式略快, 长按会出现以下输出模式:

-PRT-1 为定时半分钟输出一次;

-PRT-2 为定时一分钟输出一次;

-PRT-3 为定时两分钟输出一次;

-PRT-4 为连续不断输出。

4、CAL 天平校准

按<校准>键，当显示“CAL-200”闪烁时，即松手，表示放 200g 标准砝码校准，此时放上 200g 砝码，显示屏出现等待状态，“CAL-200”停止闪烁，经数秒后显示屏出现“200.0000g”时，左面稳定，“o”消失后，拿去校准砝码，显示屏显示“0.0000g”，校准完成。

校准顺序如下：

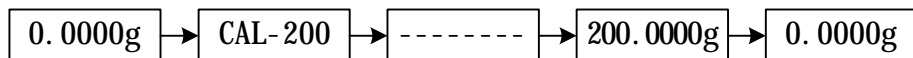

5、COU 点数功能

设有 5、10、25、50 四档

平均数范围设置：

按住<点数>键不松手，出现如下菜单，并不断循环：

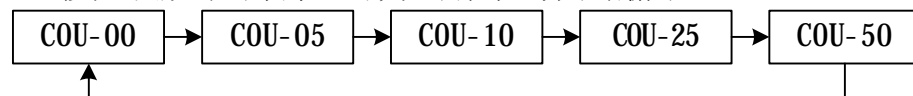

分别代表 5、10、25、50 只的平均值。

如需要一般称量功能，选择“COU-00”，按住点数键，出现“COU-00”时松手，显示屏显示“0.0000g”。

需要进入点数状态，取 5 只的平均值，当显示为“COU-05”时松手，在秤盘上放入 5 只被称物，立即按下<校准>键，出现“----”数秒后，显示为“5”，拿去被称物，显示屏显示“0”这时可以对相同的物体进行点数操作。

若用“COU-10”“COU-25”“COU-50”，分别代表 10、25、50 进行平均，点数的精度就会依次更高。

6、UNT 单位转换

按住<单位>键不松手，出现如下菜单，并不断循环：

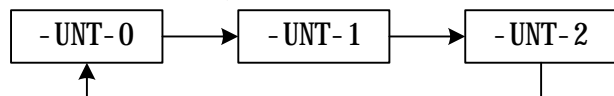

“-UNT-0”表示单位为“克(g)”；“-UNT-1”表示单位为“米制克拉(ct)”；“-UNT-2”表示单位为“金药盎司(oz)”。

4、其它功能件

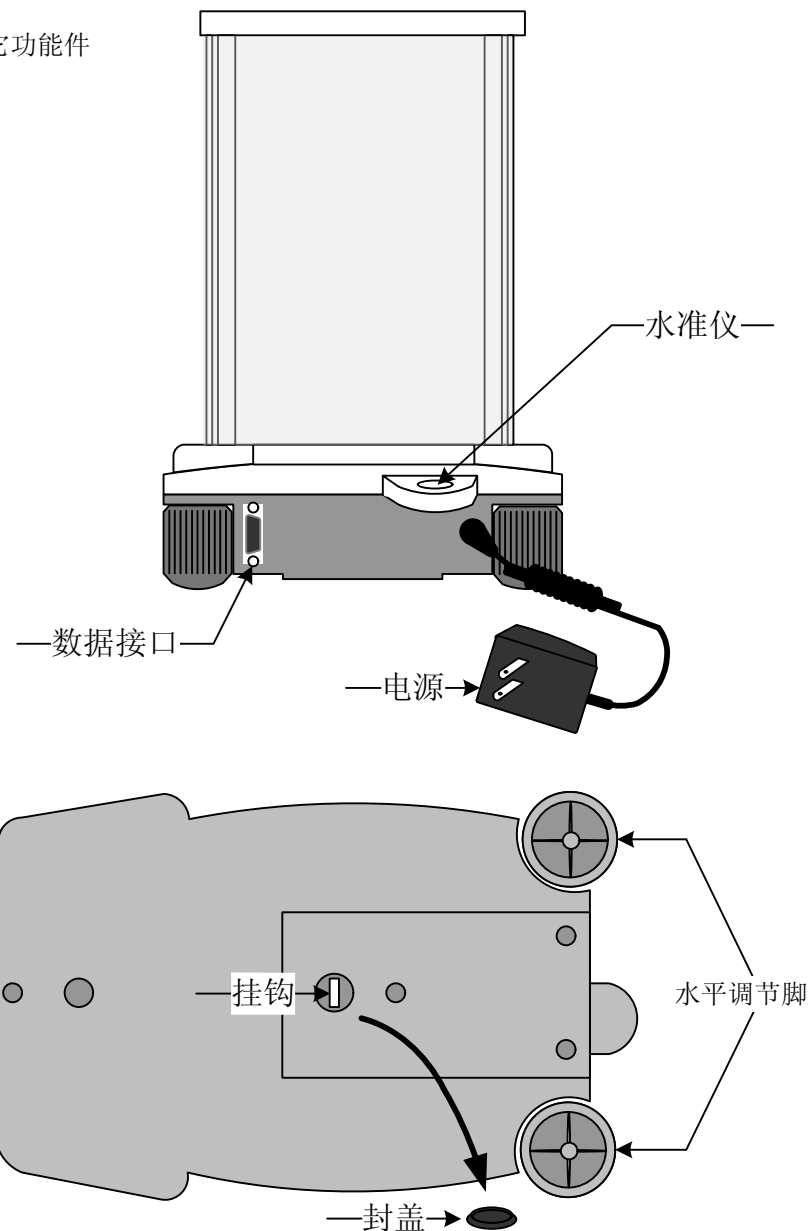

四、操作使用

1、准备

将天平置于稳定的工作台，避免震动和气流。

工作环境温度：①级天平为 $20^{\circ}\text{C}\pm 2.5^{\circ}\text{C}$ ，其温度波动不大于 $1^{\circ}\text{C}/\text{小时}$ ；

②级天平为 $20^{\circ}\text{C}\pm 7.5^{\circ}\text{C}$ ，其温度波动不大于 $5^{\circ}\text{C}/\text{小时}$ 。

环境相对湿度：①级天平为50%~75%；

②级天平为40%~80%。

2、操作

使用前需将天平调节水平，调节水平调节脚，使水平泡中水泡位于水准器中心圈内。

1) 控制面板按键介绍：

开/关-----开启或关闭液晶显示屏（详见 3、开机）；

背光-----开启或关闭显示屏的背光（详见 3、开机）；

去皮/置零----置零（去皮）（详见 3、开机）；

校准-----天平校准（详见 4、CAL 天平校准）；

点数-----点数功能键（详见 5、COU 点数功能）；

单位-----量制单位转换键（详见 6、UNT 单位转换）；

积分-----积分时间调整（详见 7、INT 积分时间调整）；

稳定度-----灵敏度调整（详见 8、ASD 稳定度调整）；

打印-----输出模式设定键（详见 9、PRT 打印）。

2) 液晶屏示意图介绍

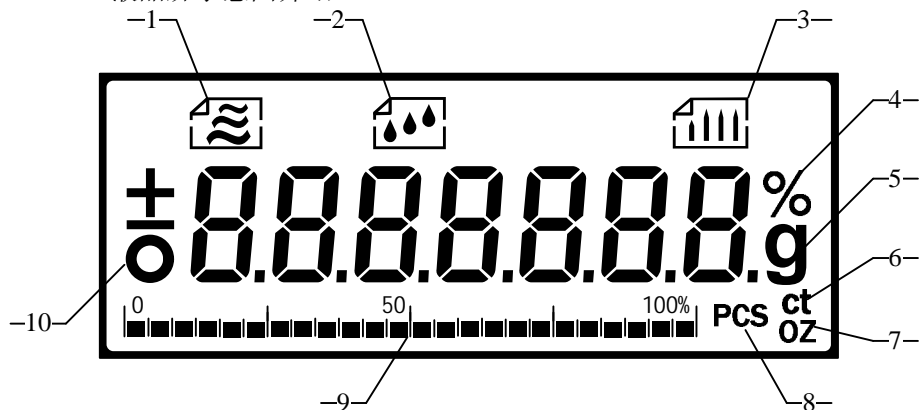

5

-1- 积分时间图标：按住积分键到“-INT-3”时放手，此图标框内显示三条波浪；

-2- 灵敏度图标：按住灵敏度键到“-ASD-2”时放手，此图标框内显示两滴；

-3- 打印图标：按住打印键到“-PRT-1”时放手，此图框内显示一支笔；

-4-至-8- 量制单位图标：“g”表示单位（克），“pcs”表示计数，“ct”表示（克拉），“oz”表示（盎司）；

-9- 称量图标：随称量增加，砝码显示的数量成比例增加，满称量时，砝码重量值全部显示与下方虚线等量。

-10- 稳定图标：当“o”熄灭时，天平读数代表稳定。

3、开机

通电，开启<开/关>键，显示器点亮。

对显示器的功能进行检查，约两秒后，显示天平型号。例如：

-2204-

0.0000g

或

0.000g

然后是称量模式：

再按<开/关>键显示屏熄灭（此时天平仍保持通电状态）。如果较长时间不使用天平，应关闭显示屏后，再拔适配器。

按<背光>键可点亮和关闭背光，长时间没有操作背光会自动关闭。

<去皮/置零>键操作：

置容器于秤盘上，显示出容器的质量：

+20.0001g

然后按<去皮/置零>键，出现全零，表示容器的质量示值已除去：

0.0000g

当拿去容器，显示屏显示容器质量是负值：

-20.0001g

再按<去皮/置零>键显示屏显示为全零：

-0.0000g

6